

TELESKOPICKÝ ŽEBŘÍK Soft Close

2,0 m, 2,6 m, 2,9 m, 3,2 m, 3,8 m

Návod k použití

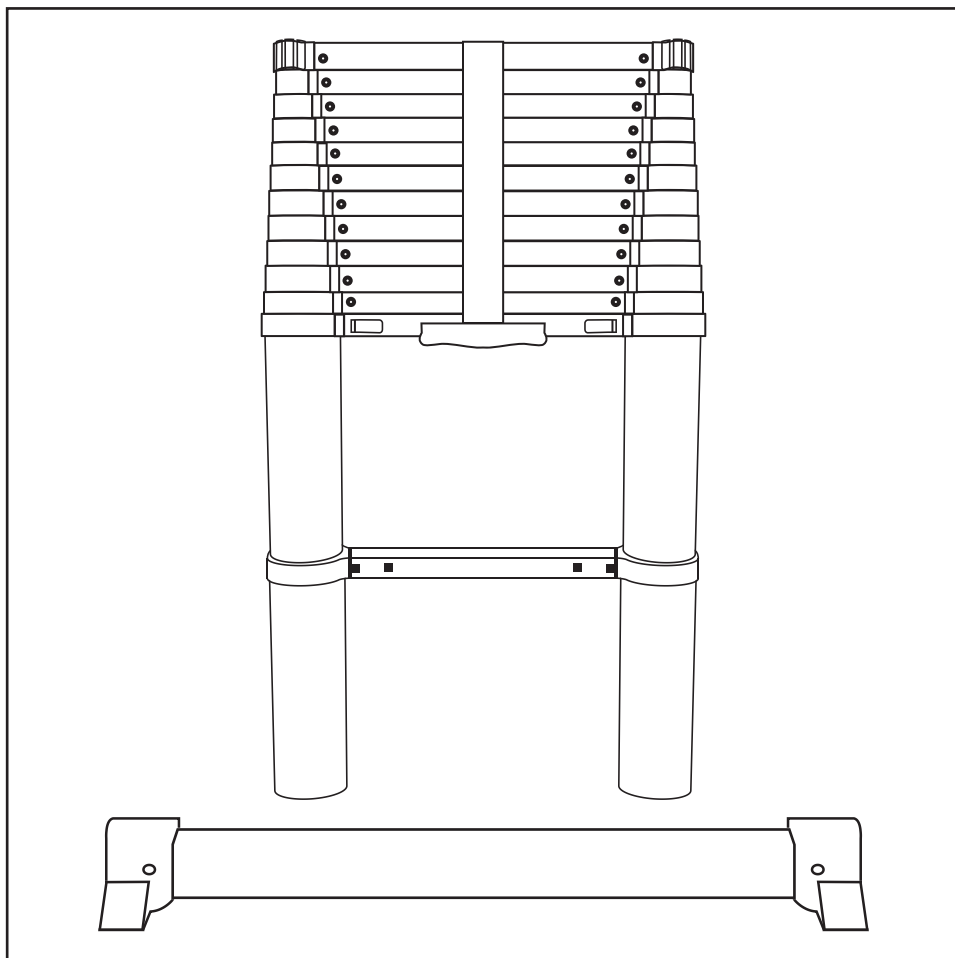

Berte na vědomí, že na obrázcích jsou zobrazeny žebříky o délce 3,8 m a 3,2 m.
Žebříky o délce 2,0 m, 2,6 m a 2,9 m nejsou vybaveny stabilizátorem
(na obrázku výše je umístěn ve spodní části).



UPOZORNĚNÍ



PROSÍME, PEČLIVĚ SI PŘEČTĚTE TENTO NÁVOD A UCHOVEJTE HO PRO BUDOUCÍ POTŘEBY

VAROVÁNÍ!

Nedodržování varování a pokynů uvedených v tomto manuálu a na produktu může vést k vážnému nebo smrtelnému zranění.

DOPORUČENÉ POUŽITÍ

Teleskopický žebřík je navržen a určen pro domácí použití, jako pomocník v domácnosti, zahradě apod. Tento výrobek není hračka. Mělo by se zamezit tomu, aby si s žebříkem hrály děti.

Používejte teleskopický žebřík pouze tak, jak je popsáno v těchto pokynech. Jakékoli jiné použití je považováno za nevhodné a může vést k poškození majetku, osobnímu zranění nebo dokonce smrti.

POKYNY PŘED POUŽITÍM

UJISTĚTE SE, ŽE JSTE V DOBRÉ FYZICKÉ KONDICI. ŠPATNÝ ZDRAVOTNÍ STAV, UŽÍVÁNÍ NĚKTERÝCH LÉKŮ, ALKOHOL NEBO STAV POD VLIVEM DROG MOHOU ZPŮSOBIT, ŽE POUŽÍVÁNÍ ŽEBŘÍKU BUDE NEBEZPEČNÉ.

Zkontrolujte, zda všechny zámkové mechanismy fungují správně. Pokud tomu tak není, žebřík nepoužívejte.

Noste těsné, padnoucí oblečení, nenoste šperky a pokud máte dlouhé vlasy, raději si je svažte.

Při lezení na žebříku vždy používejte vhodnou obuv. Ploché, suché, protiskluzové boty s bezpečně zajištěnými tkaničkami jsou považovány za správnou obuv.

Ujistěte se, že povrch, o který budete opírat žebřík, je schopný unést kombinaci hmotnosti žebříku, uživatele a jakýchkoli nesených předmětů.

Dveře (ovšem nikoliv požární a podobné), okna a vstupní/výstupní oblasti by měly být při používání žebříku zajištěny.

V rozumné míře eliminujte veškeré rušivé faktory. Teleskopický žebřík umístěte vždy tak, aby byl snadno přístupný.

Při přepravě žebříku na střešních nosičích nebo v nákladním voze se ujistěte, že je správně umístěn a hlavně zabezpečen, aby nedošlo k jeho poškození.

Žebřík by měl být po dodání a před každým jeho použitím zkontrolován, aby se potvrdil správný stav a funkčnost všech jeho částí. Použijte kontrolní seznam uvedený níže v manuálu v části „**Před použitím: Vyhodnocení rizik**“. Vizuálně zkontrolujte, že žebřík není poškozený a je k použití bezpečný na začátku každého pracovního dne, kdy bude používán.

Po použití odstraňte z žebříku jakékoliv znečištění, jako je mokrá barva, bláto, olej nebo sněh.

Pro profesionální uživatele je vyžadována pravidelná periodická inspekce.

Před použitím žebříku při práci by měla být provedena analýza rizik v souladu s legislativou v zemi jeho použití.

Ujistěte se, že žebřík je vhodný pro daný úkol. Pokud si nejste jisti, kontaktujte pro radu kvalifikovanou osobu.

Žebřík nepoužívejte pokud je poškozený nebo jinak v nevhodném stavu.

UMÍSTĚNÍ A VZTYČOVÁNÍ ŽEBŘÍKU

Před přesunem na pracovní místo se ujistěte, že je žebřík kompletně složený, všechny zámkové jsou zabezpečené a žebřík je očištěn od nečistot. Žebřík nastavujte a skládajte pouze v bezpečné pracovní oblasti. Při vztyčování žebříku s ním nemaniplujte.

Žebřík umísťujte a používejte pouze na rovném, stabilním a pevném podkladu.

Při umísťování žebříku zohledněte riziko jeho kolize s dalšími objekty. Například ze strany chodců, vozidel nebo dveří. Pokud je to možné, zajištěte dveře (ne požární východy) a okna v okolí.



UPOZORNĚNÍ



PROSÍME, PEČLIVĚ SI PŘEČTĚTE TENTO NÁVOD A UCHOVEJTE HO PRO BUDOUCÍ POTŘEBY

V pracovní oblasti identifikujte jakákoli elektrická rizika, jako jsou nadzemní kabely nebo jiné odhalené elektrické zařízení. Tento žebřík neposkytuje izolaci ani ochranu před elektrickými nebezpečími.

Žebřík musí být umístěn pouze na jeho nohou, ne na jeho stupních.

Nikdy neumísťujte ani nepoužívejte žebřík na kluzkém povrchu (např. led, lesklé povrchy nebo výrazně znečištěné pevné povrchy), pokud nebudou přijata další účinná opatření k prevenci uklouznutí žebříku nebo zajištění odstranění znečištěného povrchu.

Žebřík musí být vztyčen ve správné poloze, například pod správným úhlem pro nakloněný žebřík (úhel sklonu přibližně 1:4, např. 1 m od základny zdi, pokud se prodlužuje na 4m výšku). Žebřík vždy umístěte proti plochému (nikoliv křehkému) povrchu a důkladně jej zajistěte před použitím, např. přivázáním nebo použitím vhodného stabilizačního zařízení.

Zámkové mechanismy pro všechny rozšířené části příček musí být před použitím žebříku zamknuty.

Nikdy se nesnažte přesunout nebo přemístit žebřík z výšky.

POUŽÍVÁNÍ ŽEBŘÍKU

Nepřekračujte maximální celkovou hmotnost 150 kg / 330 lbs pro tento žebřík.

Na žebříku smí být přítomna pouze jedna osoba.

Žebřík by měl být používán pouze pro lehké práce krátkého trvání.

Při nevyhnutelných elektrických pracích používejte pouze nevodivé žebříky. Tento žebřík není vhodný pro práci s živým elektrickým napětím, protože je vodivý a neposkytuje ochranu proti elektrickému nebezpečí.

Nikdy nevztýčujte ani nepoužívejte žebřík vzhůru nohama. Základna by vždy měla pevně stát na zemi.

Žebřík nepoužívejte venku za nepříznivých povětrnostních podmínek, jako je silný vítr nebo déšť.

Roztažený žebřík nenechávejte bez dozoru. Učiňte taková opatření, aby si na žebříku nemohly hrát děti.

Neumisťujte na příčky žádné nástroje nebo jiné předměty a na žebřík nic nezavěšujte.

Vybavení, které nosíte při používání žebříku, by mělo být lehké a mělo by se s ním snadno manipulovat.

Při stoupaní a klesání se vždy dívejte na žebřík a pevně se držte.

Nezklouzávejte po stranách žebříku. Lezte a sestupujte s promyšlenými pohyby.

S žebříkem vždy udržujte minimálně tři kontaktní body, např. dvě nohy na stejné příčce a jedna ruka na straně. Pokud to však není uskutečnitelné, používejte dodatečné bezpečnostní vybavení.

Při práci na žebříku se vždy držte jednou rukou. Pokud to není možné, přijměte další bezpečnostní opatření.

Nezklouzávejte, vždy se snažte během celé činnosti držet svůj pas (střední část těla) uvnitř stran žebříku a obě nohy mějte na stejné příčce.

Vyhnete se práci, která zatěžuje žebřík z boční strany, například vrtání do pevných materiálů (např. cihla nebo beton).

V nakloněné poloze žebříku není povoleno lézt výše než na poslední metr žebříku.

Uživatel by měl při pohybu po žebříku držet ruce po jeho stranách.

Nestůjte na třech nejvyšších příčkách žebříku, může to způsobit problémy se stabilitou.

Nepoužívejte žebřík jako most. Nakloněné žebříky používáme k postupu na vyšší příčce, která by měla být prodloužena alespoň 1 m nad místo výstupu.



UPOZORNĚNÍ



PROSÍME, PEČLIVĚ SI PŘEČTĚTE TENTO NÁVOD A UCHOVEJTE HO PRO BUDOUCÍ POTŘEBY

Neseskakujte z nakloněného žebříku z vyšší úrovně bez dodatečných bezpečnostních opatření, jako je přivázání nebo použití vhodného stabilizačního zařízení.

Neskákejte ze strany žebříku.

Na žebříku nebuďte příliš dlouhou dobu bez pravidelných přestávek (únava zvyšuje riziko). Při skládání žebříku dávejte pozor, abyste v jeho mechanismech nezachytili prsty, oblečení nebo vlasy. Skládejte jej po jedné příčce.

OPRAVY, ÚDRŽBA A SKLADOVÁNÍ

Složte kompletně celý žebřík, uzavřete všechny příčky a při skladování jej zabezpečte před další manipulací. Čistěte jej pomocí vhodného čisticího prostředku a měkkého suchého hadříku. Všechny části před uložením důkladně osušte. Žebřík nenechávejte z jakéhokoli důvodu

ponořený ve vodě nebo jiných kapalinách.

Skladujte jej ve vnitřních prostorách v suchém prostředí, daleko od zdrojů vlhkosti. Nepokládejte na něj jiné předměty. Žebřík skladujte pouze když je suchý.

Nevystavujte svůj žebřík vlhkému nebo mokrému prostředí, které jej může poškodit.

Ukládejte žebřík směrem vzhůru. Základna by měla vždy stát na pevné zemi.

Opravy a údržbu by měl provádět kompetentní člověk s vhodnými náhradními díly. Nepovolené náhradní díly třetích stran se nedoporučují a mohou zneplatnit vaši záruku.

Ukazatel úhlu na žebříku je červená čára, která by měla být ve svislé poloze vůči podlaze, když se žebřík používá.

BEZPEČNOSTNÍ SYMBOLY

ZELENÉ ČTVERCOVÉ piktogramy označují správné používání. **ČERVENÉ KRUHOVÉ** piktogramy označují nesprávné používání a slouží jako vizuální upomínka pro použití. Nejedná se o vyčerpávající seznam pokynů nebo varování. Uživatel musí při používání žebříku dbát na opatrnost, důvtip a zdravý rozum, aby se vyhnul nehodám nebo zraněním.

Nesplnění jakýchkoli poskytnutých pokynů zneplatní vaši záruku a může být považováno za nesprávné používání.



Před použitím si řádně přečtěte veškeré pokyny.



Maximální zátěž je 150 kg / 330 lbs.

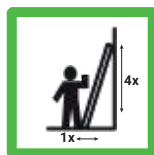

Žebřík postavte ve správném úhlu.



Prodlužte žebřík o 1 m nad místo výstupu.



Žebřík postavte na rovný podklad.



Žebřík postavte na pevný podklad.



Ujistěte se, že země a žebřík nejsou znečištěné od nečistot.



Používejte žebřík ve správné poloze (nohy žebříku na podkladu, nikdy obráceně).



Na žebříku se nevyklánějte.



Neslézejte ze strany žebříku.

SPECIFIKACE

1. Horní příčka
2. Fixační popruh
3. Zámkové mechanismy
4. Rukojeti
5. Teleskopické trubky
6. Spodní příčka
7. Stabilizátor

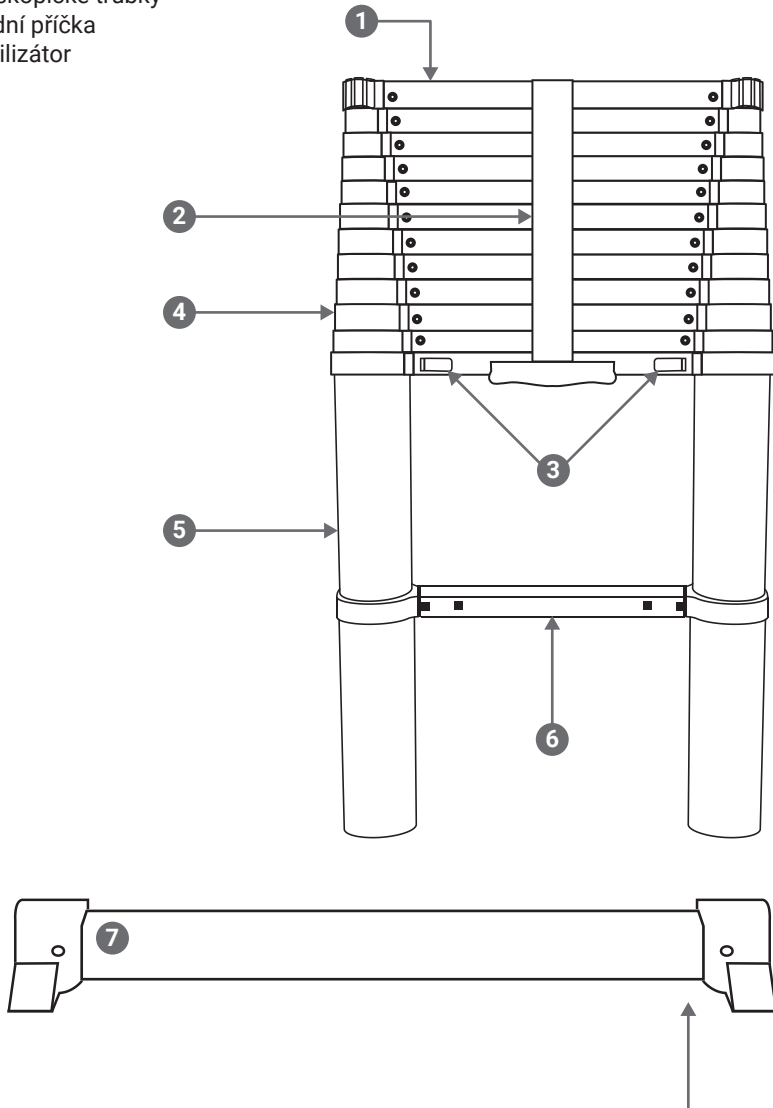

Upozorňujeme, že na obrázcích jsou znázorněny žebříky o délce 3,8 m a 3,2 m; žebříky o délce 2,0 m, 2,6 m a 2,9 m nejsou vybaveny stabilizátorem.

MONTÁŽ STABILIZÁTORU



VAROVÁNÍ! Stabilizátor musí být namontován před použitím (stabilizátor je dodáván pouze s žebříky o délce 3,8 m a 3,2 m).

Potřebné nástroje:

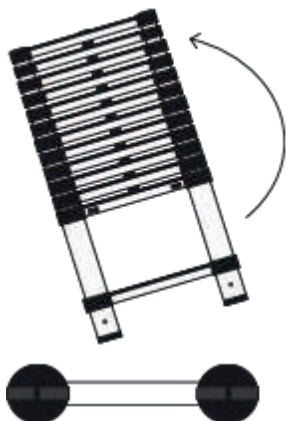

1. Položte teleskopický žebřík vertikálně, aby byly nohy přístupné. V každé noze si všimněte ve slotu umístěných plastových kolíčků. Aby bylo možné namontovat stabilizátor (7), je nutné tyto kolíčky odstranit. To lze snadno provést pomocí plochého šroubováku.



2. Jakmile jsou kolíčky odstraněny, stabilizátor zapadne do slotů. Následně je nutné zarovnat otvory na stabilizátoru s otvory na nohách teleskopického žebříku. **POZNÁMKA:** Možná budete potřebovat gumové kladivo k opatrnému naklepnutí stabilizátoru do slotů, aby byl bezpečně upevněn.



3. Jakmile je stabilizátor nasazen na nohy žebříku, zajistěte ho pomocí 2 dodaných šroubů. Šrouby utáhněte klíčem, aby byl stabilizátor bezpečně upevněn.

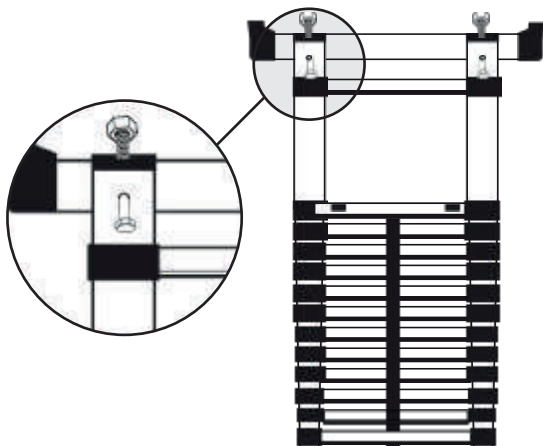
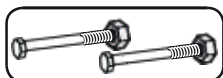

POUŽÍVÁNÍ

Teleskopický žebřík lze používat v různých výškách pro různé úkoly.



Složený



Částečně rozložený



Plně rozložený

POZNÁMKA: Teleskopický žebřík by měl být nakloněn podle pravidla 4:1 - na každou čtvrtou část výšky by měl být žebřík umístěn jednu část od zdi (např. 2 m výšky, 50 cm od zdi).

ZÁMKOVÝ MECHANISMUS

Zámkové mechanismy (3) zajišťují každou příčku pomocí 2 ocelových zámkových kolíků, které se automaticky zasunou na místo, když je daný díl žebříku vysunut.

UPOZORNĚNÍ: Ujistěte se, že všechny zámkové mechanismy jsou před a po jeho použití zajištěné.

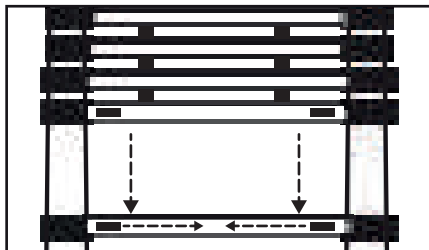

Pro složení teleskopického žebříku do uzavřené polohy současně stiskněte zámkové mechanismy (3) a posuňte příčku směrem dolů.

POUŽÍVÁNÍ

OTEVŘENÍ ŽEBŘÍKU NA ČÁSTEČNĚ ROZLOŽENOU DÉLKU

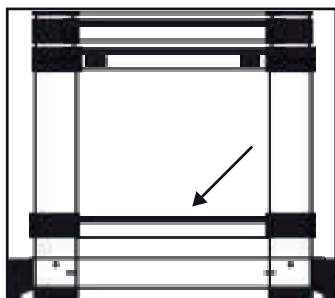

Umístěte teleskopický žebřík na pevný a rovný povrch. Umístěte jednu nohu na spodní příčku (6), aby se žebřík stabilizoval.

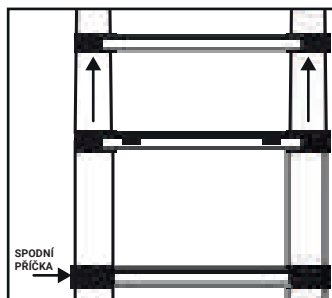

Začněte druhou příčkou odspodu, oběma rukama uchopte rukojeti (4) po obou stranách příčky a táhněte nahoru, abyste zvětšili tuto mezeru.

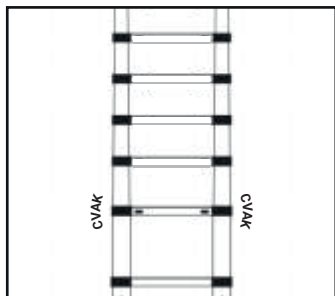

Jakmile je každá příčka plně roztažena, měli byste slyšet „cvaknutí“, které potvrzuje, že zámkové mechanismy (3) jsou umístěny na dané úrovni.

SLOŽENÍ ŽEBŘÍKU

Držte teleskopický žebřík ve vzpřímené poloze. Umístěte jednu nohu na spodní příčku (6), abyste žebřík stabilizovali.

Začněte nejnižší roztaženou příčkou, oběma rukama uchopte držadla (4) po obou stranách příčky a poté palci uvolněte zámkové mechanismy (3).

POUŽÍVÁNÍ

OTEVŘENÍ ŽEBŘÍKU NA PLNĚ ROZLOŽENOU DÉLKU

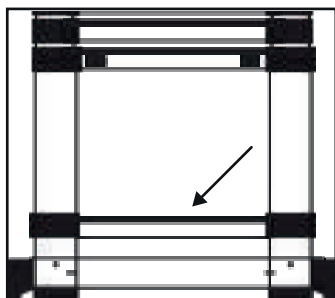

Umístěte teleskopický žebřík na pevný a rovný povrch. Umístěte jednu nohu na spodní příčku (6), aby se žebřík stabilizoval.

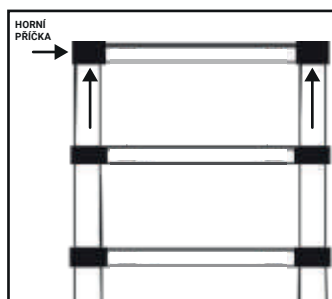

Začněte s horní příčkou (1), oběma rukama uchopte rukojeti (4) po obou stranách příčky a táhněte nahoru, abyste zvětšili tuto mezeru.

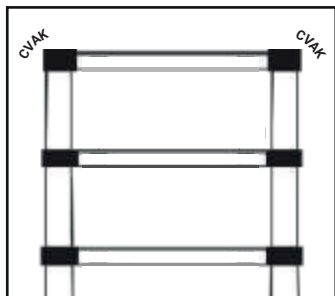

Jakmile je každá příčka plně roztažena, měli byste slyšet „cvaknutí“, které potvrzuje, že se zámkové mechanismy (3) zafixovaly (jsou umístěny v zámku).

DŮLEŽITÉ: Pokud otevíráte žebřík na jeho plnou délku, vždy jej rozkládejte od shora dolů.

SKLADOVÁNÍ

Pečlivě ukládejte tento produkt na bezpečné a suché místo mimo dosah dětí.

PÉČE A ÚDRŽBA

Aby byl váš teleskopický žebřík v co nejlepším stavu (také pro zajištění větší bezpečnosti) vždy jej čistěte před a po použití.

Teleskopické trubky (5) musí být udržovány v čistotě. Nečistoty, piliny, barvy, lepidla apod. je nutné odstranit čistým hadříkem po každém použití a před uzavřením žebříku. Také se starejte o čistotu příček.

TIP: Pro odolnější skvrny můžete použít malé množství neabrazivního čisticího prostředku, který naneste na měkký ubrousek nebo hadřík. Po vyčištění je třeba ošetřit teleskopické trubky silikonovým sprejem, otevřít všechny sekce žebříku, postříkat sprejem a otřít čistou papírovou utěrkou nebo suchým hadříkem. Žebřík musí být vždy suchý.

Koncové krytky žebříku musí být vždy uzavřeny, aby se zabránilo vniknutí nečistot a dalších předmětů do těla žebříku, což by mohlo způsobit poškození teleskopických trubek.

Oprava jakéhokoli poškození vašeho teleskopického žebříku by mělo být provedeno pouze kvalifikovanou osobou.



VAROVÁNÍ! Nepoužívejte žebřík, pokud je poškozen, protože to představuje vážné riziko nehody nebo zranění a zruší vaši záruku.

ODSTRAŇOVÁNÍ PROBLÉMŮ

PROBLÉM	ŘEŠENÍ
ZÁMKOVÉ MECHANISMY SE NEZAPÍNAJÍ	Příčky nejsou správně umístěny. Rozdělte žebřík na maximální výšku příčky a pokuste se znovu zajistit.
TELESKOPICKÉ TRUBKY JSOU TUHÉ	Žebřík je znečištěný (pokrytý nečistotami) a musí být vyčištěn podle pokynů v části 'Péče a údržba' výše.

PŘED POUŽITÍM: VYHODNOCENÍ RIZIK

KONTROLNÍ BODY	ANO	NE
PŘÍČKY: Jsou nějaké příčky uvolněné, prasklé, ohnuté, opotřebované nebo chybějící?		
KONSTRUKCE: Jsou některé části konstrukce uvolněné, prasklé, ohnuté, rozštěpené, roztržené nebo opotřebované?		
ŠTÍTKY: Chybí nějaké štítky nebo jsou nečitelné?		
ZÁMKY PŘÍČEK: Jsou nějaké zámky příček uvolněné, zaseknuté, chybějící nebo poškozené?		
KOVÁNÍ: Chybí, jsou uvolněné nebo poškozené nějaké součásti (šrouby/klíče/upevňovací prvky)?		
PATKY: Jsou patky opotřebované, poškozené, nestabilní, uvolněné nebo úplně chyběj?		
STABILIZÁTOR (pokud je součástí): Je uvolněný, prasklý, ohnutý, opotřebovaný nebo úplně chybí?		
DALŠÍ BODY		
ČISTOTA: Je žebřík suchý, bez nečistot, vody, oleje nebo jiných kontaminantů, které by mohly ovlivnit bezpečnost nebo funkci?		Před použitím žebřík vyčistěte a osušte.
ZABEZPEČENÍ PROSTŘEDÍ: Byly všechny dveře (kromě protipožárních dveří nebo východů) a okna zabezpečeny, aby se předešlo nehodám (jejich neočekávanému otevření)?		Před použitím zabezpečte všechny zmiňované body.
VHODNOST K ÚKONU: Jste si jisti, že žebřík a jakékoliv nástroje jsou vhodné pro zamýšlený úkon?		Hleďte vhodné alternativy pro daný úkon.
DALŠÍ OPATŘENÍ: Byla přijata všechna další bezpečnostní opatření potřebná pro úkon? (např. zajištění žebříku, dobře osvětlené prostředí, odpojení el. proudu v daném místě?)		Nepokračujte, dokud nebudou přijata všechna vhodná opatření.

POZNÁMKA: Zkopírujte nebo vyfoťte tuto stránku pro opakované použití dle vaší potřeby.



VAROVÁNÍ! Pokud jsou některé kontrolní body označeny jako „NE“, žebřík nepoužívejte. Proveďte vhodné opravy nebo výměny.

PŘED POUŽITÍM: BEZPEČNOSTNÍ ZNAČKY

ALLMAN



EN-131-6

ALLMAN

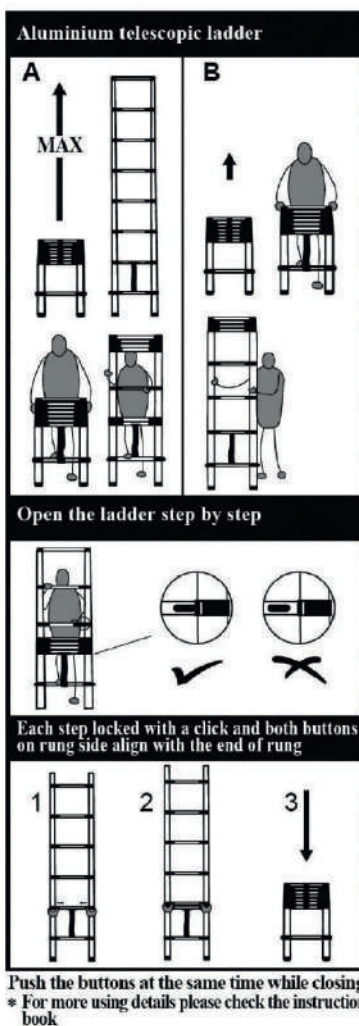

Hliníkový teleskopický žebřík

Otevřete žebřík krok po kroku.

Každý díl se uzamkne kliknutím a obě tlačítka na straně příčky se zarovnájí s koncem příčky.

Tlačítka při zavírání stlačte současně.

*Při zavírání žebříku současně stiskněte obě tlačítka.